

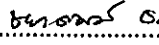



ตารางแสดงวงเงินงบประมาณที่ได้รับจัดสรรและราคากลาง (ราคาอ้างอิง)

ในการจัดซื้อจัดจ้างที่มีชิ้นงานก่อสร้าง

1. ชื่อโครงการ : การปรับปรุงสำนักงานพัฒนาเศรษฐกิจจากฐานชีวภาพ (องค์การมหาชน)
หน่วยงานเจ้าของโครงการ : สำนักงานพัฒนาเศรษฐกิจจากฐานชีวภาพ (องค์การมหาชน)
กลุ่มกิจการอำนวยการ งานจัดซื้อจัดจ้าง
2. วงเงินงบประมาณที่ได้รับจัดสรร : 700,000 บาท
3. วันที่กำหนดราคากลาง (ราคาอ้างอิง) : 29 มีนาคม 2561
เป็นเงิน : 722,220.04 บาท
4. แหล่งที่มาของราคากลาง (ราคาอ้างอิง)
 - 4.1 บริษัท โมเดิร์น 456 จำกัด
 - 4.2 บริษัท แกรนด์มาสเตอร์ จำกัด
 - 4.3 บริษัท กุลณภักดิ์ จำกัด
5. รายชื่อคณะกรรมการกำหนดราคากลาง (ราคาอ้างอิง) :
 - 5.1 นายชยากรณ์ ธรรมปรีชา เจ้าหน้าที่แผนงานฯ ประธานกรรมการ..... 
 - 5.2 นายธนภูมิ จัวยรามิตร เจ้าหน้าที่แผนงานฯ กรรมการ..... 
 - 5.3 นางสาวดารัตน์ ดวงจินดา เจ้าหน้าที่จัดซื้อจัดจ้าง กรรมการและเลขานุการ..... 

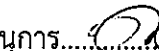
ลงชื่อ  ผู้อนุมัติ
(นางจุฬารัตน์ นีรัตติกุล)

ผู้อำนวยการสำนักงานพัฒนาเศรษฐกิจจากฐานชีวภาพ

ขอบเขตงานจ้างปรับปรุง
สำนักงานพัฒนาเศรษฐกิจจากฐานชีวภาพ (องค์การมหาชน)

1. ความเป็นมา

ด้วยปัจจุบันสำนักงานพัฒนาเศรษฐกิจจากฐานชีวภาพ (องค์การมหาชน) มีบุคลากรเพิ่มมากขึ้น แต่สถานที่ปฏิบัติงานมีพื้นที่เท่าเดิม จึงมีแนวคิดในการปรับปรุงสถานที่ให้สอดคล้องกับจำนวนบุคลากรที่เพิ่มขึ้น

2. วัตถุประสงค์

2.1 เพื่อรองรับการปรับเปลี่ยนผังการนั่งทำงานของผู้บริหารและเจ้าหน้าที่ให้มีความเหมาะสม และสอดคล้องกับโครงสร้าง

2.2 เพื่อให้สถานที่ทำงานมีสภาพแวดล้อมที่ดี จะช่วยให้ผู้บริหารและเจ้าหน้าที่รู้สึกผ่อนคลาย ทำให้ทำงานมีประสิทธิภาพมากยิ่งขึ้น

3. คุณสมบัติของผู้เสนอราคา

3.1 มีความสามารถตามกฎหมาย

3.2 ไม่เป็นบุคคลล้มละลาย

3.3 ไม่อยู่ระหว่างเลิกกิจการ

3.4 ไม่เป็นบุคคลซึ่งอยู่ระหว่างถูกระงับการยื่นข้อเสนอหรือทำสัญญากับหน่วยงานของรัฐไว้ชั่วคราวเนื่องจากเป็นผู้ที่ไม่ผ่านเกณฑ์การประเมินผลการปฏิบัติงานของผู้ประกอบการตามระเบียบที่รัฐมนตรีว่าการกระทรวงการคลังกำหนดตามที่ประกาศเผยแพร่ในระบบเครือข่ายสารสนเทศของกรมบัญชีกลาง

3.5 ไม่เป็นบุคคลซึ่งถูกระบุชื่อไว้ในบัญชีรายชื่อผู้ทำงานและได้แจ้งเวียนชื่อให้เป็นผู้ทำงานของหน่วยงานของรัฐในระบบเครือข่ายสารสนเทศของกรมบัญชีกลาง ซึ่งรวมถึงนิติบุคคลที่ผู้ทำงานเป็นหุ้นส่วนผู้จัดการ กรรมการผู้จัดการ ผู้บริหาร ผู้มีอำนาจในการดำเนินงานในกิจการของนิติบุคคลนั้นด้วย

3.6 มีคุณสมบัติและไม่มีลักษณะต้องห้ามตามที่คณะกรรมการนโยบายการจัดซื้อจัดจ้างและการบริหารพัสดุภาครัฐกำหนดในราชกิจจานุเบกษา

3.7 เป็นนิติบุคคลผู้มีอาชีพรับจ้างงานที่ประกวดราคาอิเล็กทรอนิกส์ดังกล่าว

3.8 ไม่เป็นผู้มีผลประโยชน์ร่วมกันกับผู้ยื่นข้อเสนอรายอื่นที่เข้ายื่นข้อเสนอให้แก่สำนักงานพัฒนาเศรษฐกิจจากฐานชีวภาพ (องค์การมหาชน) ณ วันประกาศประกวดราคาอิเล็กทรอนิกส์ หรือไม่เป็นผู้กระทำการอันเป็นการขัดขวางการแข่งขันราคาอย่างเป็นธรรม ในการประกวดราคาอิเล็กทรอนิกส์ครั้งนี้

3.9 ไม่เป็นผู้ได้รับเอกสิทธิ์หรือความคุ้มกัน ซึ่งอาจปฏิเสธไม่ยอมขึ้นศาลไทย เว้นแต่ รัฐบาลของผู้ยื่นข้อเสนอได้มีคำสั่งให้สละเอกสิทธิ์และความคุ้มกันเช่นนั้น

3.10 ผู้ยื่นข้อเสนอต้องลงทะเบียนในระบบจัดซื้อจัดจ้างภาครัฐด้วยอิเล็กทรอนิกส์ (Electronic Government Procurement : e - GP) ของกรมบัญชีกลาง

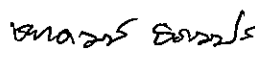
(นายชยากรณ์ ธรรมปรีชา)
เจ้าหน้าที่แผนงานฯ
ประธานกรรมการ

(นายธนภูมิ จัยวรามิตร)
เจ้าหน้าที่แผนงานฯ
กรรมการ

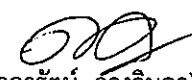
(นางสาวดารัตน์ ดวงจินดา)
เจ้าหน้าที่จัดซื้อจัดจ้าง
กรรมการและเลขานุการ

3.11 ผู้ยื่นข้อเสนอซึ่งได้รับคัดเลือกเป็นคู่สัญญาต้องลงทะเบียนในระบบจัดซื้อจัดจ้างภาครัฐด้วยอิเล็กทรอนิกส์ (Electronic Government Procurement : e - GP) ของกรมบัญชีกลาง ตามที่คณะกรรมการ ป.ป.ช. กำหนด

3.12 ผู้ยื่นข้อเสนอต้องไม่อยู่ในฐานะเป็นผู้ไม่แสดงบัญชีรายรับรายจ่ายหรือแสดงบัญชีรายรับรายจ่ายไม่ถูกต้องครบถ้วนในสาระสำคัญ ตามที่คณะกรรมการ ป.ป.ช. กำหนด

3.13 ผู้ยื่นข้อเสนอซึ่งได้รับคัดเลือกเป็นคู่สัญญาต้องรับและจ่ายเงินผ่านบัญชีธนาคาร เว้นแต่การจ่ายเงินแต่ละครั้ง ซึ่งมีมูลค่าไม่เกินสามหมื่นบาทคู่สัญญาอาจจ่ายเป็นเงินสดก็ได้ ตามที่คณะกรรมการ ป.ป.ช. กำหนด

4. รูปแบบรายการ หรือคุณลักษณะเฉพาะ ดังนี้

4.1 ห้องประชุม สพก. 2

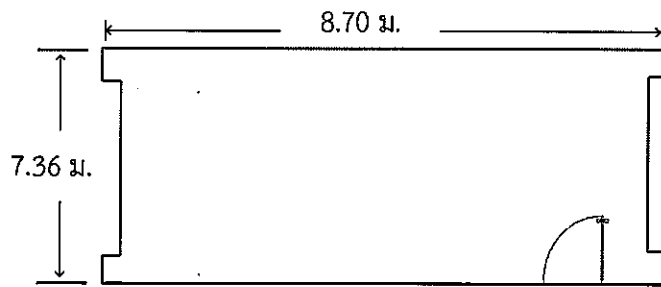

4.1.1 รั้วพรมเก้าอี้พร้อมขนทั้ง ขนาด 64 ตารางเมตร

4.1.2 ปูพื้นลามิเนต ความหนา 8 มิลลิเมตร จำนวน 64 ตารางเมตร พร้อมอุปกรณ์ในการติดตั้ง

4.2 ห้องงานจัดซื้อจัดจ้าง

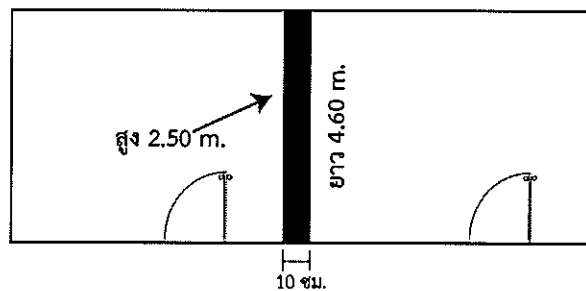

4.2.1 รั้วผนัง ยาว 4.60 เมตร x สูง 2.50 เมตร จำนวน 1 งาน

4.2.2 เก็บบานผ้า ยาว 4.60 เมตร x หนา 10 เซนติเมตร จำนวน 1 งาน

4.2.3 ย้ายปลั๊กไฟ+แลนด์+โทรศัพท์ จำนวน 1 จุด

นายชยากรณ์ ธรรมปรีชา
(นายชยากรณ์ ธรรมปรีชา)
เจ้าหน้าที่แผนงานฯ
ประธานกรรมการ

นายชณภูมิ จั้วรามิตร
(นายชณภูมิ จั้วรามิตร)
เจ้าหน้าที่แผนงานฯ
กรรมการ

นางสาวดารัตน์ ดวงจินดา
(นางสาวดารัตน์ ดวงจินดา)
เจ้าหน้าที่จัดซื้อจัดจ้าง
กรรมการและเลขานุการ

4.3 ห้องรอง 1

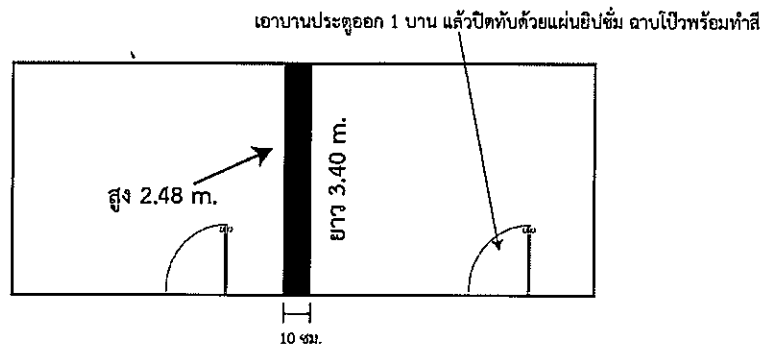

- 4.3.1 ฝ้าผนัง ยาว 3.40 เมตร x สูง 2.48 เมตร จำนวน 1 งาน
 4.3.2 ซ่อมฝ้า ยาว 3.40 เมตร x หนา 10 เซนติเมตร จำนวน 1 งาน
 4.3.3 เอาบานประตูออก 1 บาน แล้วปิดทับด้วยแผ่นยิปซัม จำนวน 1 งาน
 4.3.4 ย้ายปลั๊กไฟ+แลนด์+โทรศัพท์ จำนวน 1 ชุด

4.4 ห้องรอง 2

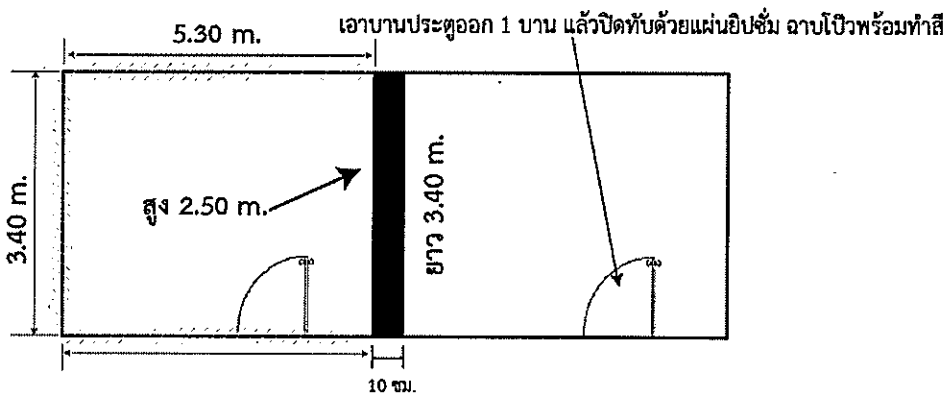

- 4.4.1 ฝ้าผนัง ยาว 3.40 เมตร x สูง 2.48 เมตร จำนวน 1 งาน
 4.4.2 ซ่อมฝ้า ยาว 3.40 เมตร x หนา 10 เซนติเมตร จำนวน 1 งาน
 4.4.3 เอาบานประตูออก 1 บาน แล้วปิดทับด้วยแผ่นยิปซัม จำนวน 1 งาน
 4.4.4 ทาสีผนัง ขนาด 35 ตารางเมตร

ชนดณั ธรรมปรีชา
 (นายชยาคมน์ ธรรมปรีชา)
 เจ้าหน้าที่แผนงานฯ
 ประธานกรรมการ

อนนวิ
 (นายธนภูมิ จัวยรามิตร)
 เจ้าหน้าที่แผนงานฯ
 กรรมการ

อนนวิ
 (นางสาวดารัตน์ ดวงจินดา)
 เจ้าหน้าที่จัดซื้อจัดจ้าง
 กรรมการและเลขานุการ

4.5 ห้องผู้ช่วยการ สพภ.

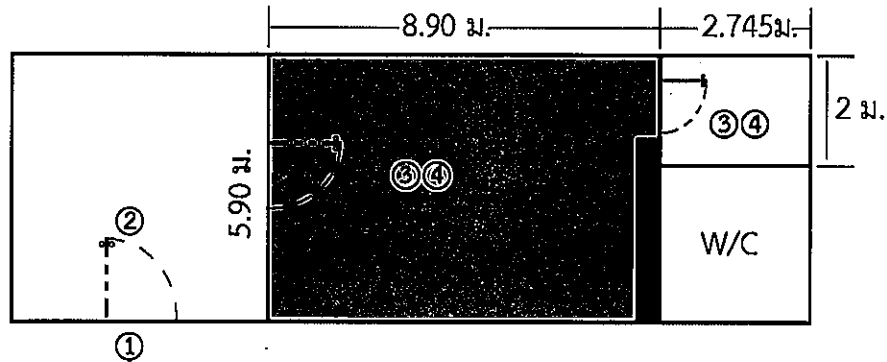

4.5.1 รื้อวงกบประตูเก่าออก จำนวน 1 งาน

4.5.2 ติดตั้งชุดประตูบานสวิงอลูมิเนียม ขนาด 0.97 เซนติเมตร x 2.04 เมตร จำนวน 1 ชุด

4.5.3 รื้อพรมเก่าออกพร้อมขนทิ้ง ขนาด 58 ตารางเมตร

4.5.4 ปูพื้นลามิเนต ความหนา 8 มิลลิเมตร จำนวน 58 ตารางเมตร พร้อมอุปกรณ์ในการติดตั้ง

4.6 หน้าห้องผู้ช่วยการ สพภ.

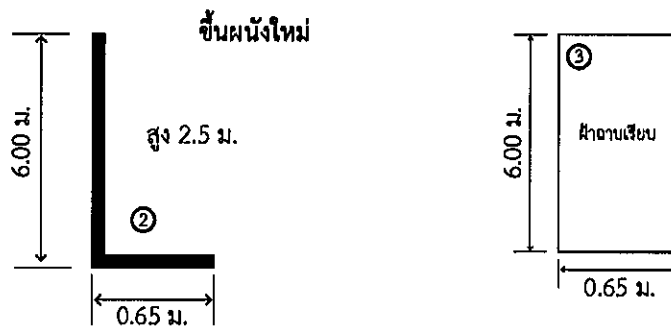

4.6.1 รื้อผนังเก่าออก ขนาด 15 ตารางเมตร

4.6.2 ชั้นผนังใหม่ ขนาด 16.63 ตารางเมตร

4.6.3 ทำฝ้าฉาบเรียบต่อจากห้องเก่าออกมา ขนาด 3.90 ตารางเมตร

4.6.4 ย้ายปลั๊กไฟ+แลนด์+โทรศัพท์ จำนวน 2 ชุด

ช.ท.อ.ว.ร.ว.ป.ร.น

(นายชยากรณ์ ธรรมปรีชา)

เจ้าหน้าที่แผนงานฯ

ประธานกรรมการ

อ.ห.ร.น

(นายธนภูมิ จัวยรามิตร)

เจ้าหน้าที่แผนงานฯ

กรรมการ

อ.อ.อ.อ.

(นางสาวดารัตน์ ดวงจินดา)

เจ้าหน้าที่จัดซื้อจัดจ้าง

กรรมการและเลขานุการ

4.7 ห้องประชุม สภก. 3

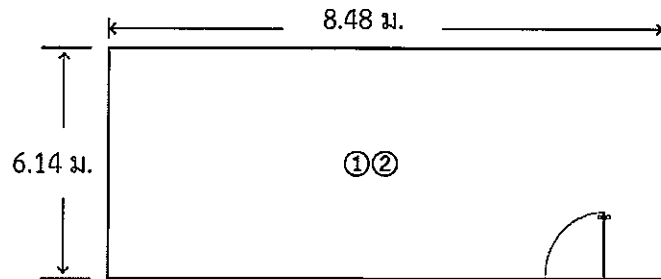

4.7.1 ร้อยพรมเก่าออกพร้อมขนทิ้ง ขนาด 52.07 ตารางเมตร

4.7.2 ปูพื้นลามิเนต ความหนา 8 มิลลิเมตร จำนวน 52.07 ตารางเมตร พร้อมอุปกรณ์ในการติดตั้ง

4.8 ห้องโครงการ SLBT

4.8.1 ซ่อมใช้คประตูปานสวิงอลูมิเนียม พร้อมซ่อมบานประตู 1 บาน

4.9 ห้องกลุ่มกิจการพัฒนาทรัพยากรสิ่งแวดล้อม

4.9.1 เอากระจกช่องแสงออก จำนวน 1 บาน

4.10 ห้องประชุม สภก. 4

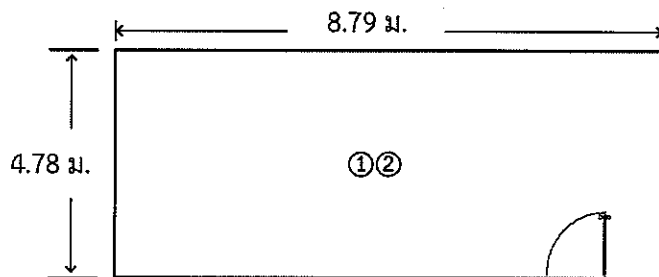

4.10.1 ร้อยพรมเก่าออกพร้อมขนทิ้ง ขนาด 42.02 ตารางเมตร

4.10.2 ปูพื้นลามิเนต ความหนา 8 มิลลิเมตร จำนวน 42.02 ตารางเมตร พร้อมอุปกรณ์ในการติดตั้ง

ช.น.น.น.ช. อ.ท.น.น.ช.
(นายชยากรณ์ ธรรมปรีชา)
เจ้าหน้าที่แผนงานฯ
ประธานกรรมการ

อ.ท.น.น.ช.
(นายธนภูมิ จั้วรามิตร)
เจ้าหน้าที่แผนงานฯ
กรรมการ

อ.ท.น.น.ช.
(นางสาวดารัตน์ ดวงจินดา)
เจ้าหน้าที่จัดซื้อจัดจ้าง
กรรมการและเลขานุการ

4.11 ห้องประชุม สภ. 6

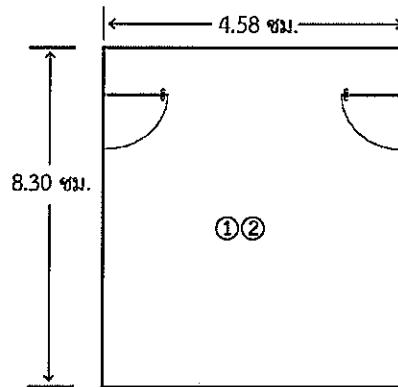

4.11.1 รื้อพรมเก่าออกพร้อมขนทึบ ขนาด 38.01 ตารางเมตร

4.11.2 ปูพื้นลามิเนต ความหนา 8 มิลลิเมตร จำนวน 38.01 ตารางเมตร พร้อมอุปกรณ์ในการติดตั้ง

4.12 ห้องประชุมปิดพิงค์ฟุ้งบุญ

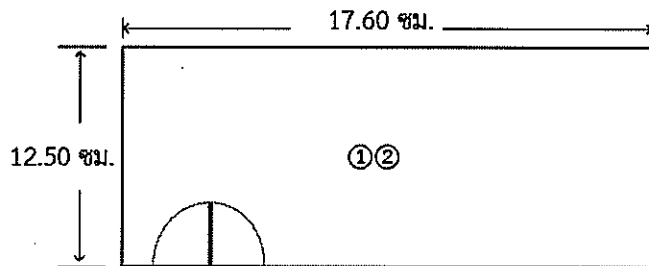

4.12.1 รื้อพรมเก่าออกพร้อมขนทึบ ขนาด 220 ตารางเมตร

4.12.2 ปูพื้นลามิเนต ความหนา 8 มิลลิเมตร จำนวน 220 ตารางเมตร พร้อมอุปกรณ์ในการติดตั้ง

4.12.3 ย้ายปลั๊ก และติดตั้งใหม่ (บริเวณพื้น) จำนวน 22 จุด

4.13 เปลี่ยนสีกหลาดประตูทางเข้าฝั่งห้องประชุมปิดพิงค์ฟุ้งบุญ จำนวน 2 บาน

ช.ค.ค.ค.ค.ค.ค.ค.

(นายชยาคมน์ ธรรมปรีชา)

เจ้าหน้าที่แผนงานฯ

ประธานกรรมการ

ช.ค.ค.ค.ค.ค.ค.

(นายธนภูมิ จุ้ยวรามิตร)

เจ้าหน้าที่แผนงานฯ

กรรมการ

ช.ค.ค.ค.ค.ค.ค.

(นางสาวดารัตน์ ดวงจินดา)

เจ้าหน้าที่จัดซื้อจัดจ้าง

กรรมการและเลขานุการ

4.14 ห้องงานเลขานุการคณะกรรมการบริหาร

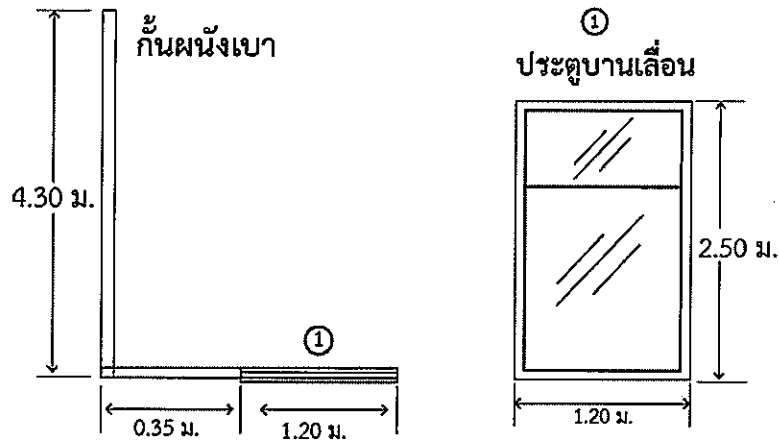

4.14.1 กั้นผนังเบา ขนาด สูง 2.50 เมตร x ยาว 4.30 เมตร

พร้อมทาสีเก็บงาน 2 ด้าน จำนวน 23.25 ตารางเมตร

4.14.2 ติดตั้งประตูบานเลื่อนพร้อมช่องแสงอลูมิเนียมสีธรรมชาติ กระจกใส ขนาด 2.50 เมตร x 1.20 เมตร
จำนวน 1 ชุด

4.15 ห้องรับรอง

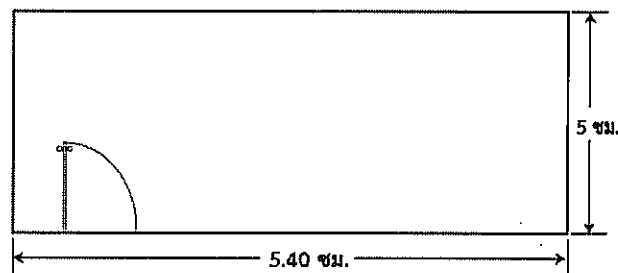

4.15.1 รั้วพรมเก๋าก้อพร้อมขนทั้ง ขนาด 27 ตารางเมตร

4.15.2 ปูพื้นลามิเนต ความหนา 8 มิลลิเมตร จำนวน 27 ตารางเมตร พร้อมอุปกรณ์ในการติดตั้ง

4.16 ห้องประธานกรรมการบริหาร

4.16.1 สลักกลอนประตู จากลือคด้านใน ให้มาลือคจากด้านนอก จำนวน 1 งาน

4.17 ห้องศูนย์ข้อมูลข่าวสาร

4.17.1 ถอดเก็บพาร์ติชั่น จำนวน 4 แผ่น พร้อมสายไฟที่อยู่ในกล่องไฟออก

ช.ท.ด.ว.ค. ๒๕๖๖ ป.๒๕๖๓
(นายชยาคมน์ ธรรมปรีชา)
เจ้าหน้าที่แผนงานฯ
ประธานกรรมการ

อ.ท.ว.ว.ว.
(นายธนภูมิ จุ้ยวรามิตร)
เจ้าหน้าที่แผนงานฯ
กรรมการ

อ.ท.ว.ว.ว.
(นางสาวดารัตน์ ดวงจินดา)
เจ้าหน้าที่จัดซื้อจัดจ้าง
กรรมการและเลขานุการ

4.18 ห้องกลุ่มกิจการตรวจสอบภายใน

4.18.1 ติดตั้งคอมพิวเตอร์แกรงอลูมิเนียม T5-2x28 วัตต์ จำนวน 1 ชุด

4.19 ห้องโครงการ วช.

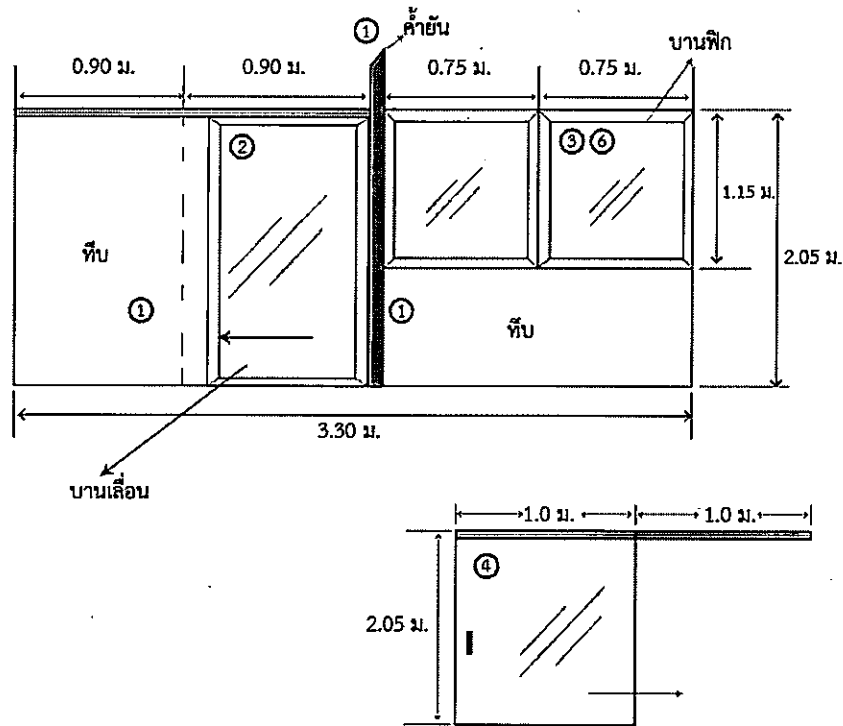

4.19.1 กั้นผนังกรุแผ่นยิปซั่ม 2 ด้าน พร้อมเสาค้ำยัน และทาสี จำนวน 3.57 ตารางเมตร

4.19.2 ติดตั้งชุดประตูบานเลื่อนอลูมิเนียมกระจกใสสี่เหลี่ยมจัตุรัส กระจกใส

ขนาด กว้าง 0.90 เมตร x สูง 2.00 เมตร จำนวน 1 ชุด

4.19.3 ติดตั้งชุดหน้าต่างชนิดติดตาย ขนาด กว้าง 0.75 เมตร x สูง 1.15 เมตร จำนวน 2 ชุด

4.19.4 ทำบานเลื่อน ขนาด กว้าง 1.00 เมตร x สูง 2.05 เมตร จำนวน 1 ชุด (ด้านหน้าทางเข้า)

4.19.5 ถอดเก็บประตูบานเดิมออก จำนวน 1 ชุด (ด้านหน้าทางเข้า)

4.19.6 ติดตั้งมู่ลี่ ขนาด กว้าง 1.50 เมตร x สูง 1.2 เมตร จำนวน 1 ชุด

ชยามพร ธรรมปรีชา

(นายชยามพร ธรรมปรีชา)
เจ้าหน้าที่แผนงานฯ
ประธานกรรมการ

อหยา

(นายธนภูมิ จุ้ยวรามิตร)
เจ้าหน้าที่แผนงานฯ
กรรมการ

อ.อ.อ.

(นางสาวดารัตน์ ดวงจินดา)
เจ้าหน้าที่จัดซื้อจัดจ้าง
กรรมการและเลขานุการ

4.20 หน้าห้องประธานกรรมการบริหาร

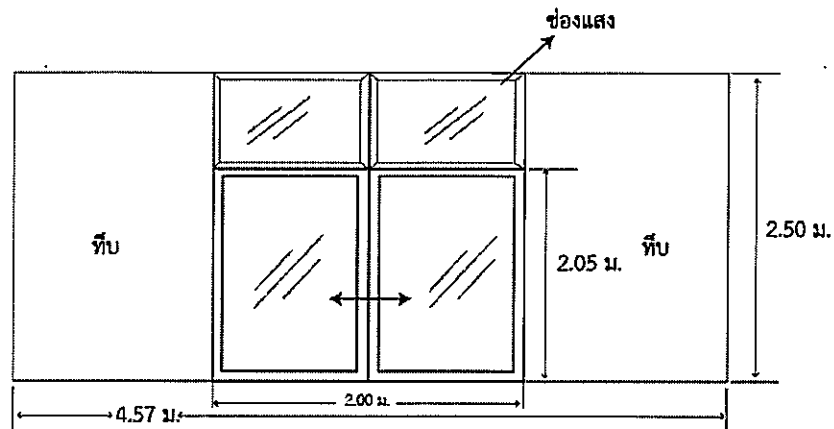

4.20.1 กั้นผนังโครงสร้างกึ่งสีกูแผ่นยิปซัม 2 ด้าน ความหนา 9 มิลลิเมตร และทาสี จำนวน 12.85 ตารางเมตร
ขนาด ยาว 4.57 เมตร x สูง 2.50 เมตร

4.20.2 ติดตั้งชุดประตูบานเลื่อนพร้อมช่องแสงอลูมิเนียมสีธรรมชาติ กระจกใส ขนาด กว้าง 2.00 เมตร
x สูง 2.50 เมตร จำนวน 1 ชุด

5. ระยะเวลาดำเนินงาน

ระยะเวลาดำเนินงาน 90 วัน นับถัดจากวันลงนามในสัญญา

6. ระยะเวลาส่งมอบงาน

ชำระเงินงวดเดียวเมื่อผู้รับจ้างได้ดำเนินการปรับปรุงสถานที่ของสำนักงานพัฒนาเศรษฐกิจจากฐานชีวภาพ (องค์การมหาชน) แล้วเสร็จเรียบร้อยตามรายการข้อ 4

7. วงเงินในการจัดหา

วงเงินงบประมาณ 700,000 บาท (เจ็ดแสนบาทถ้วน)

8. หลักเกณฑ์และสิทธิการพิจารณา

ใช้หลักเกณฑ์ราคา (Price) โดยพิจารณาจากผู้เสนอราคาต่ำสุด

9. การรับประกันความชำรุดบกพร่อง

ผู้รับจ้างต้องรับประกันความชำรุดบกพร่องเป็นเวลาไม่น้อยกว่า 1 ปี นับถัดจากวันที่ตรวจรับงานงวดสุดท้าย

ชยดณร์ ธรรมปรีชา

(นายชยดณร์ ธรรมปรีชา)

เจ้าหน้าที่แผนงานฯ

ประธานกรรมการ

ชยณัฐ

(นายชยณัฐ จั้ววรามิตร)

เจ้าหน้าที่แผนงานฯ

กรรมการ

นางสาวดารัตน์ ดวงจินดา

(นางสาวดารัตน์ ดวงจินดา)

เจ้าหน้าที่จัดซื้อจัดจ้าง

กรรมการและเลขานุการ

10. รายละเอียดอื่น ๆ

10.1 ขอสงวนสิทธิ์สำหรับผู้ที่ไม่ได้เข้ามาดูหน้างาน ณ สถานที่จริง ตามวันและเวลาที่กำหนด หากเกิดการเสนอราคาผิดพลาด จะไม่สามารถถอนการเสนอราคาที่เสนอแล้วได้

10.2 ผู้รับจ้างสามารถเข้าดำเนินงานได้เฉพาะวันหยุดราชการและวันหยุดนักขัตฤกษ์

10.3 ผู้รับจ้างต้องจ่ายเงินค่าตอบแทนพิเศษให้แก่แม่บ้านในการอำนวยความสะดวกในการเข้าทำงานในพื้นที่ในอัตราเหมาจ่ายคนละ 400 บาท/วัน จำนวนวันละ 2 คน ตลอดระยะเวลาในการเข้ามาดำเนินงานจนแล้วเสร็จ

10.4 ผู้รับจ้างต้องมีระบบป้องกันฝุ่นบริเวณพื้นที่ทำงานและบริเวณใกล้เคียง

10.5 ผู้รับจ้างต้องขนเศษวัสดุที่เกิดจากการดำเนินงานทิ้งทุกวัน

10.6 ผู้รับจ้างต้องเป็นผู้ดำเนินการติดต่อกับฝ่ายอาคารซึ่งดำเนินการโดยบริษัท ธนารักษ์พัฒนาสินทรัพย์ จำกัด ในการเข้ามาดำเนินงาน ซึ่งอาจมีหลักประกันการเข้ามาทำงานแล้วแต่กรณี ซึ่งผู้รับจ้างจะต้องเป็นผู้รับผิดชอบค่าใช้จ่ายเองทั้งหมด

ชยาภรณ์ ธรรมปรีชา

(นายชยาภรณ์ ธรรมปรีชา)

เจ้าหน้าที่แผนงานฯ

ประธานกรรมการ

อภิญญา

(นายธนภูมิ จุ้ยวรามิตร)

เจ้าหน้าที่แผนงานฯ

กรรมการ

อภิญญา

(นางสาวดารัตน์ ดวงจินดา)

เจ้าหน้าที่จัดซื้อจัดจ้าง

กรรมการและเลขานุการ